



Technologia, Innowacje, Mobilność



Prezentacja wyników - III kwartał 2016 r.

Warszawa, 24 listopada 2016 r.

tim.pl





Sprzedaż wg kanałów

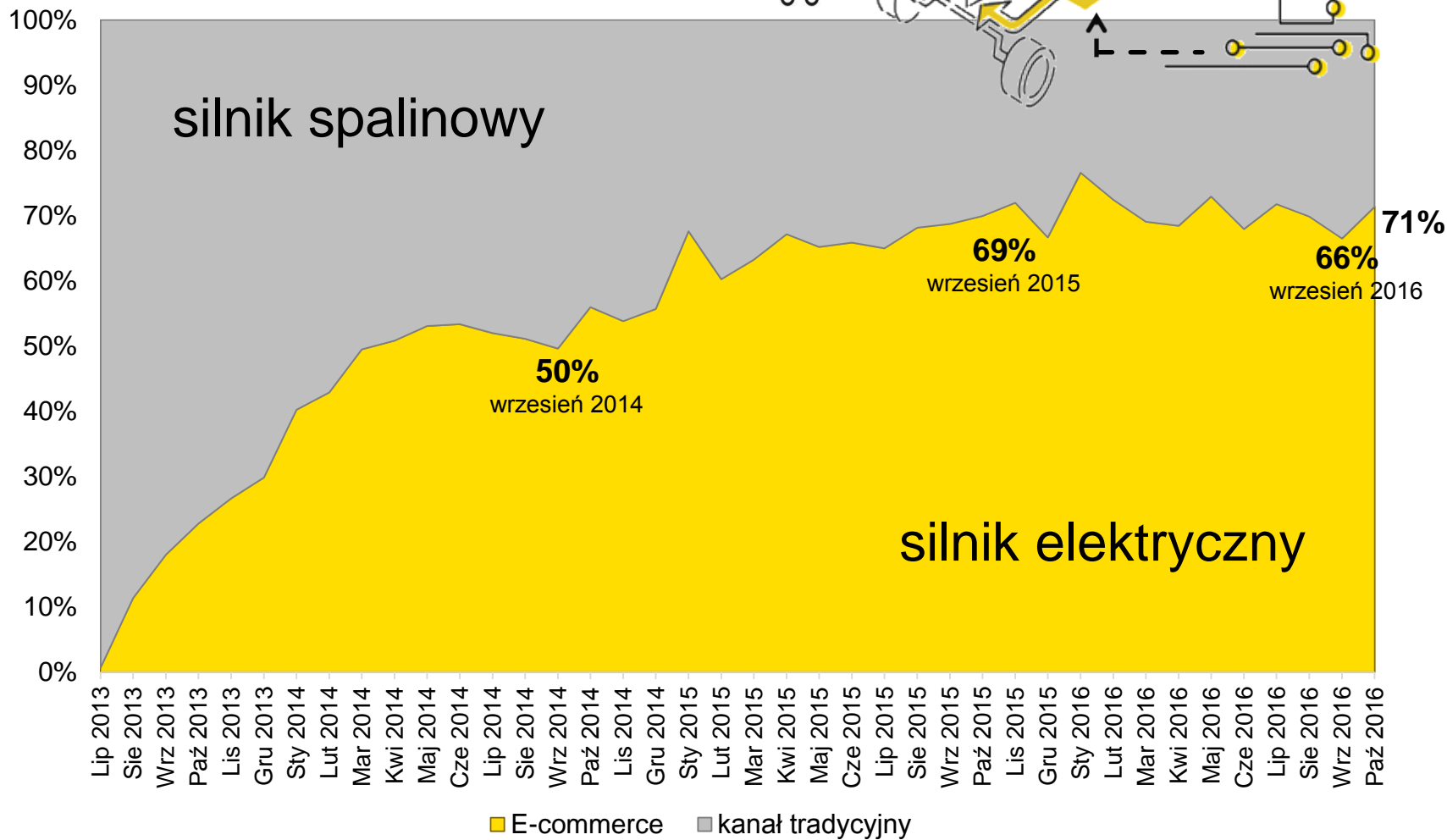
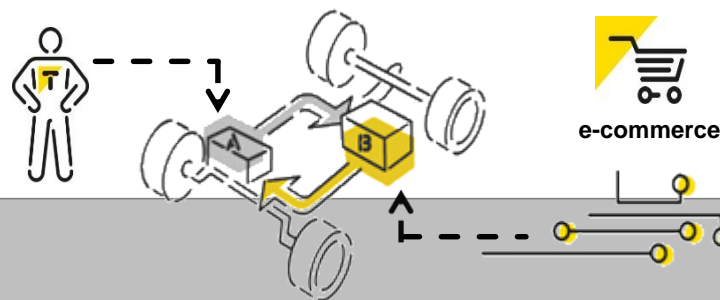



Standaryzacja sprzedaży



I-III kw. 2015 r.
sprzedaż: **382,2 mln zł**

I-III kw. 2016 r.
sprzedaż: **449,1 mln zł**

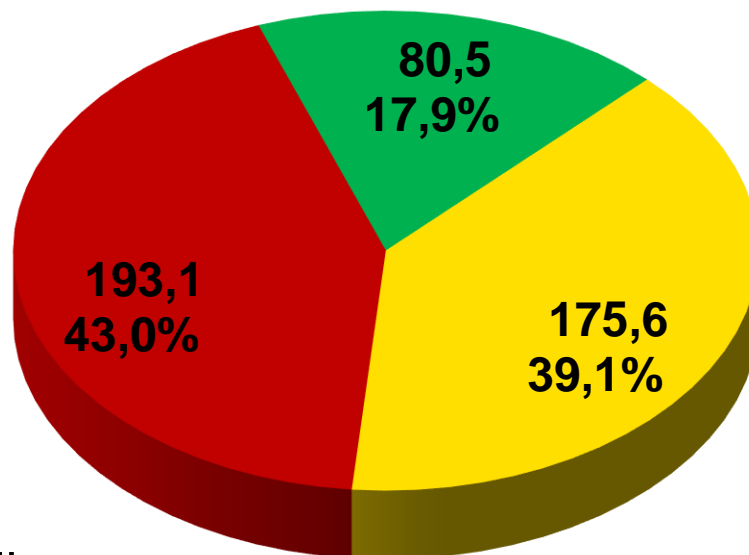
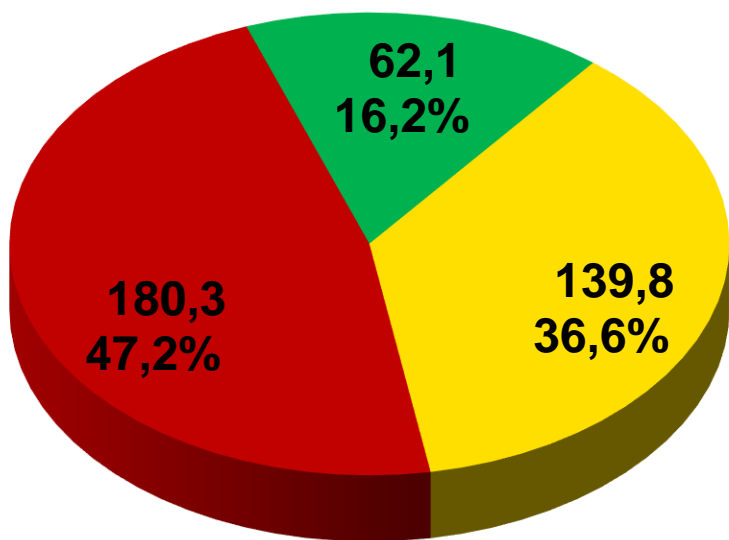

dynamika



130%

produkty
wysokomarżowe
marża > 20%

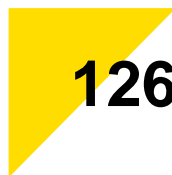

126%

produkty
średniomarżowe
marża 10% - 20%

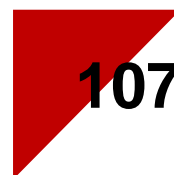

107%

produkty
niskomarżowe
marża < 10%





Najszerza oferta produktowa w Polsce

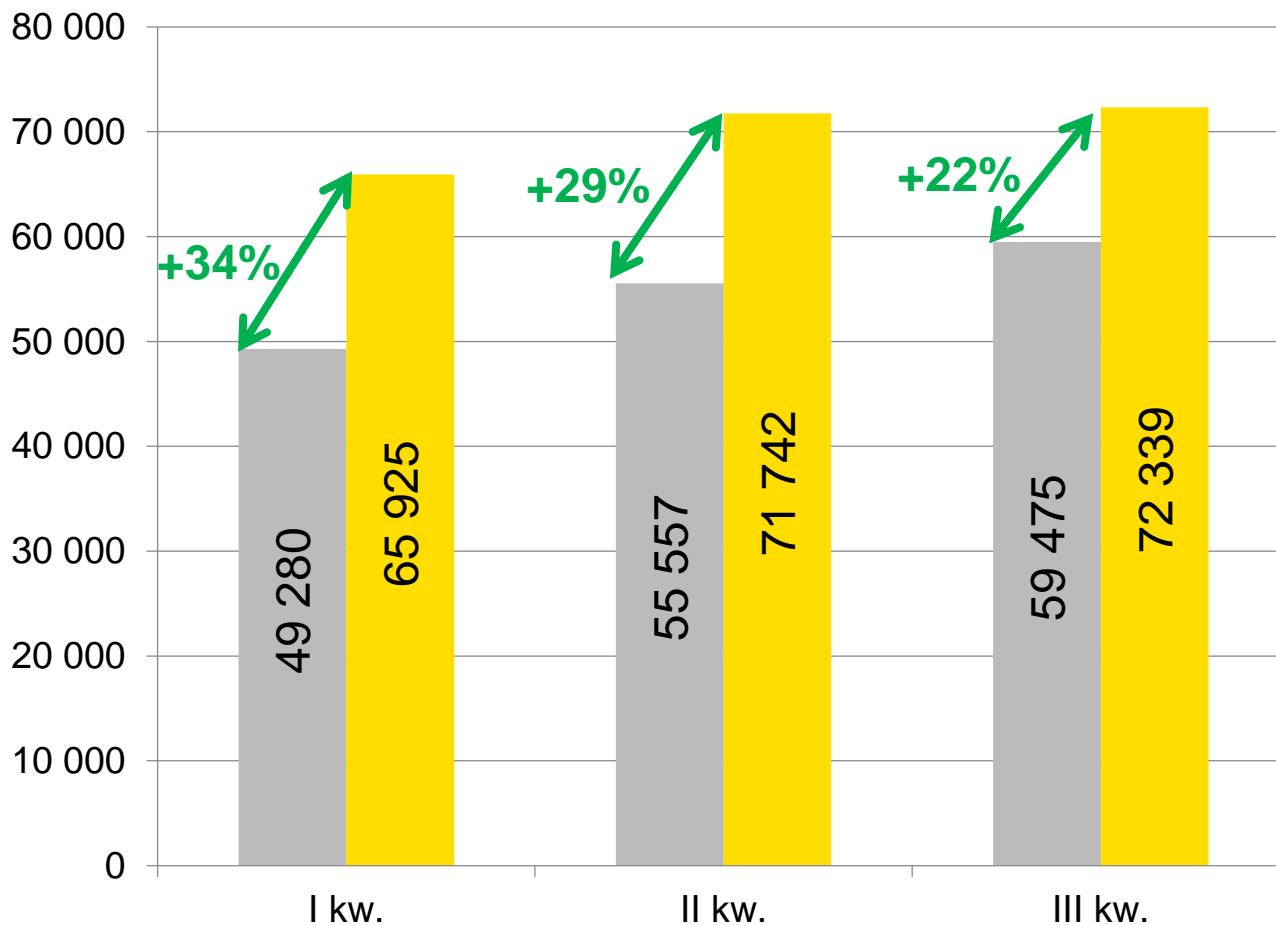

Liczba indeksów na magazynie [*in stock*]





Sprzedaż liczby SKU

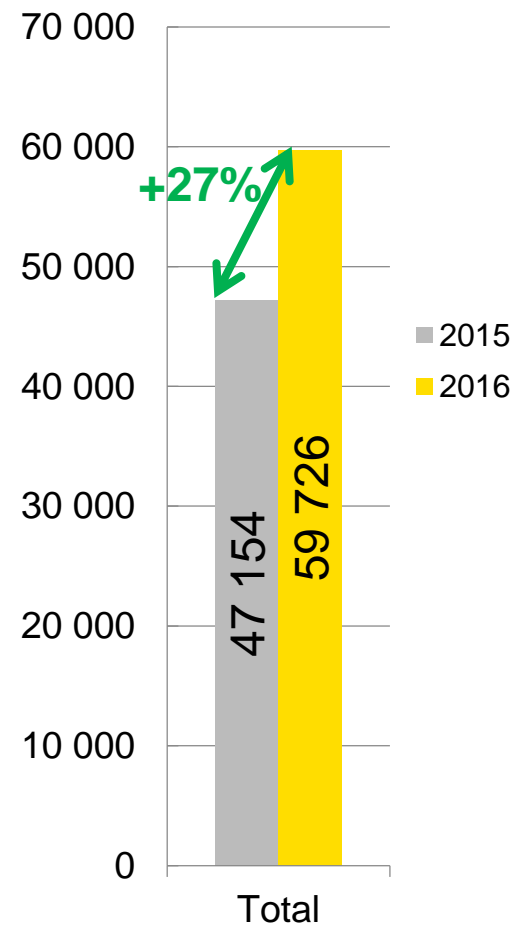
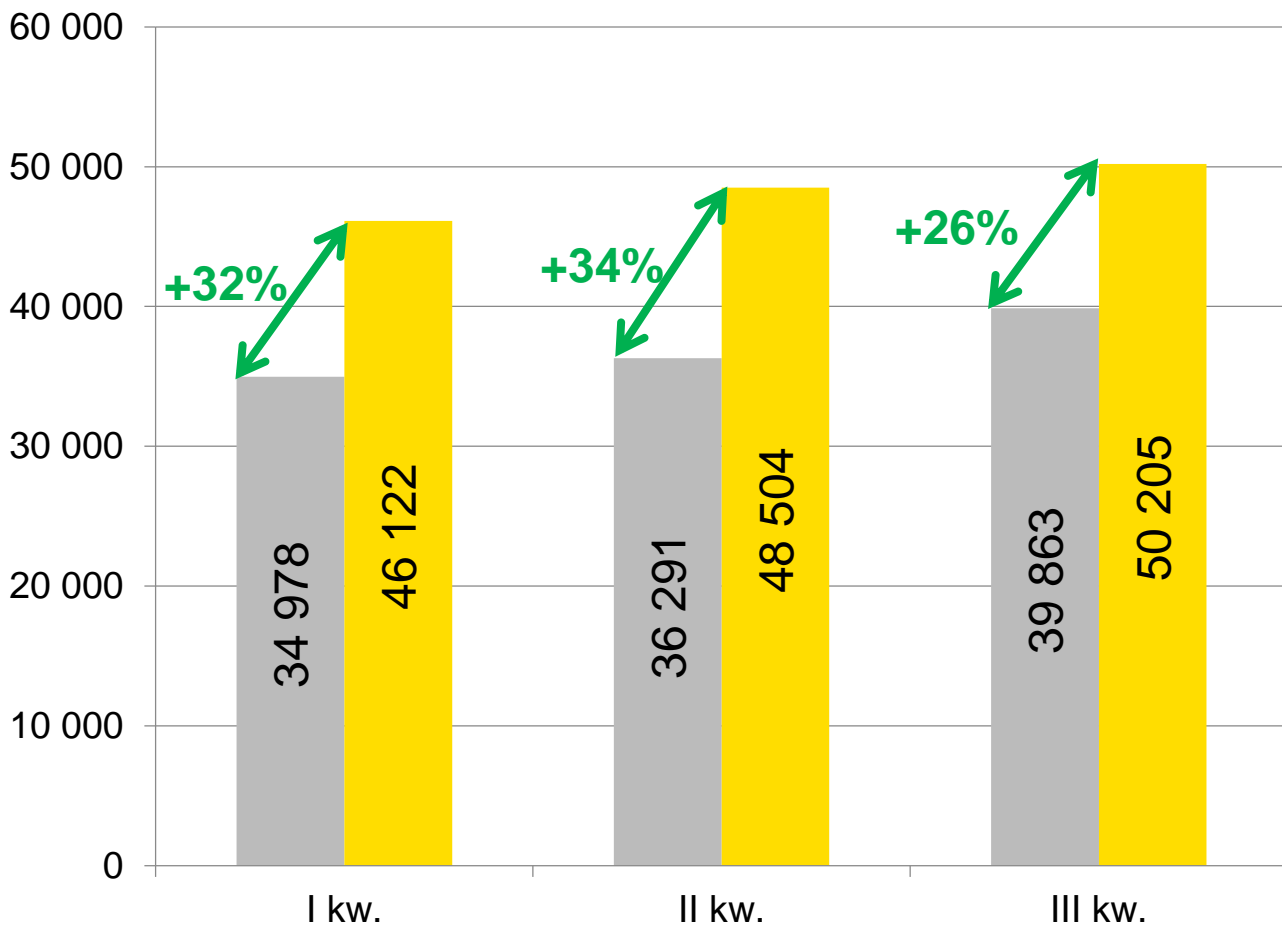

Dotyczy towarów stale utrzymywanych na magazynie





Aktywne pozyskiwanie klientów

Liczba klientów z zakupami
> 1500 zł netto miesięcznie

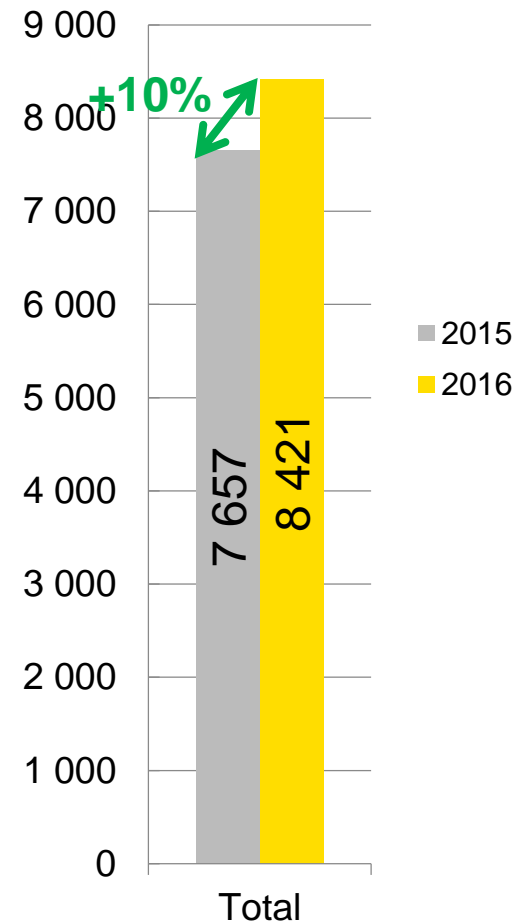
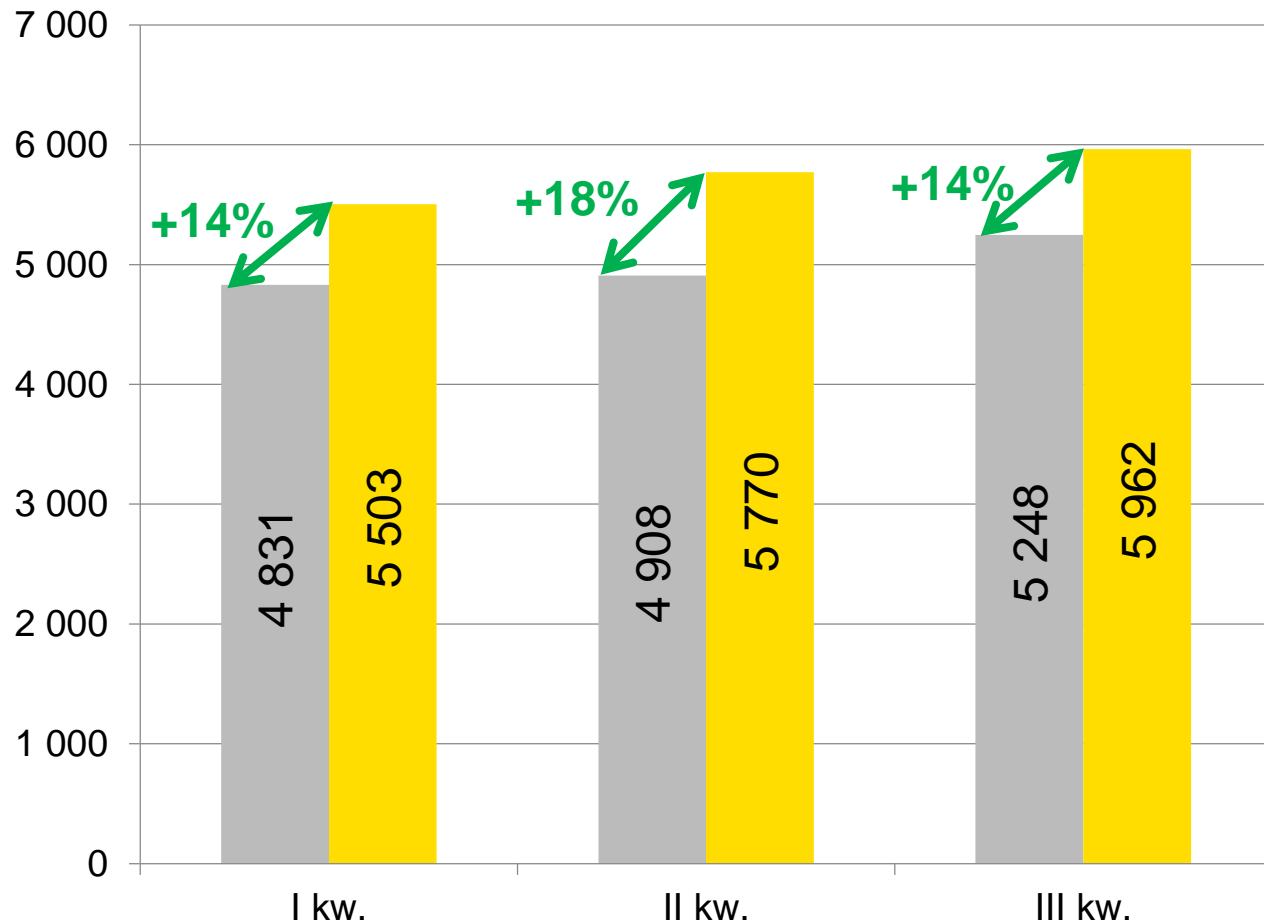



Wzrost wydajności pracowników

Sprzedaż całkowita na
pracownika handlu
[w tys. zł]

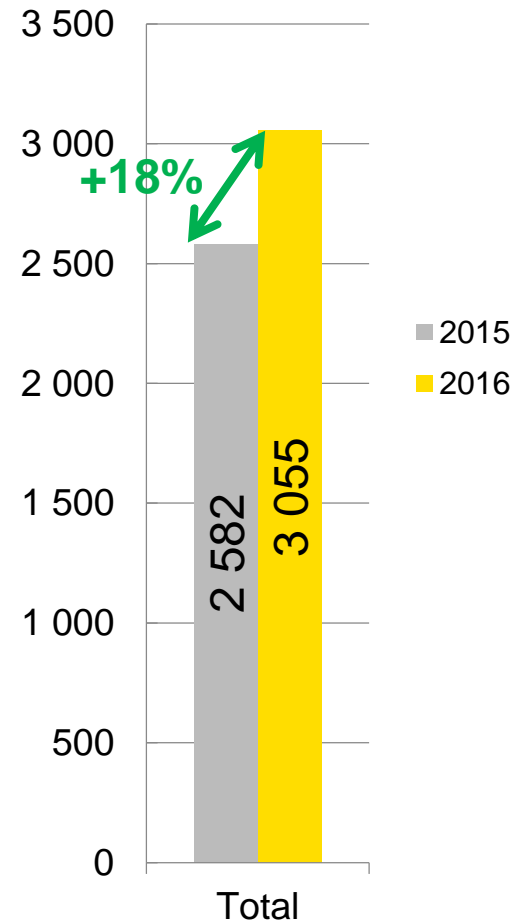
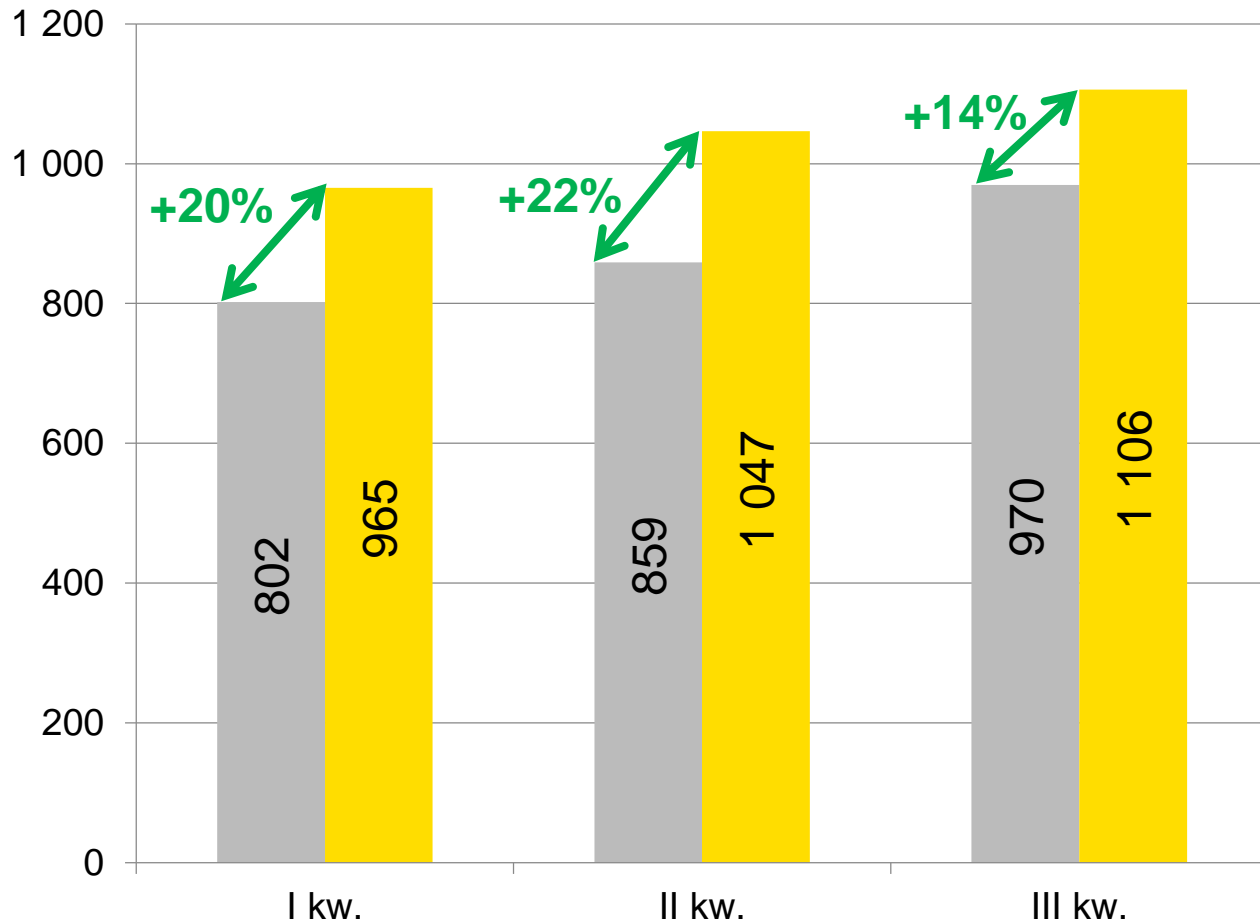



Wzrost wydajności pracowników

Sprzedaż produktów „zielonych” i „żółtych” na pracownika handlu [w tys. zł]

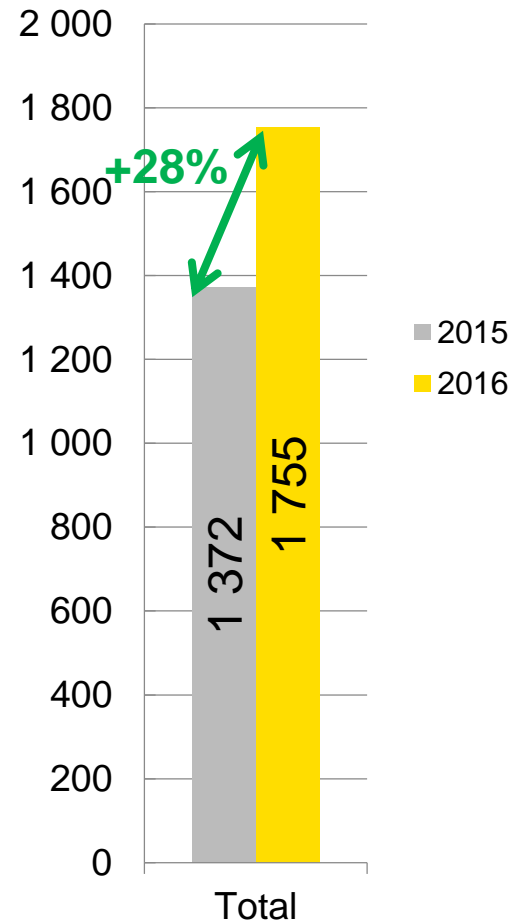
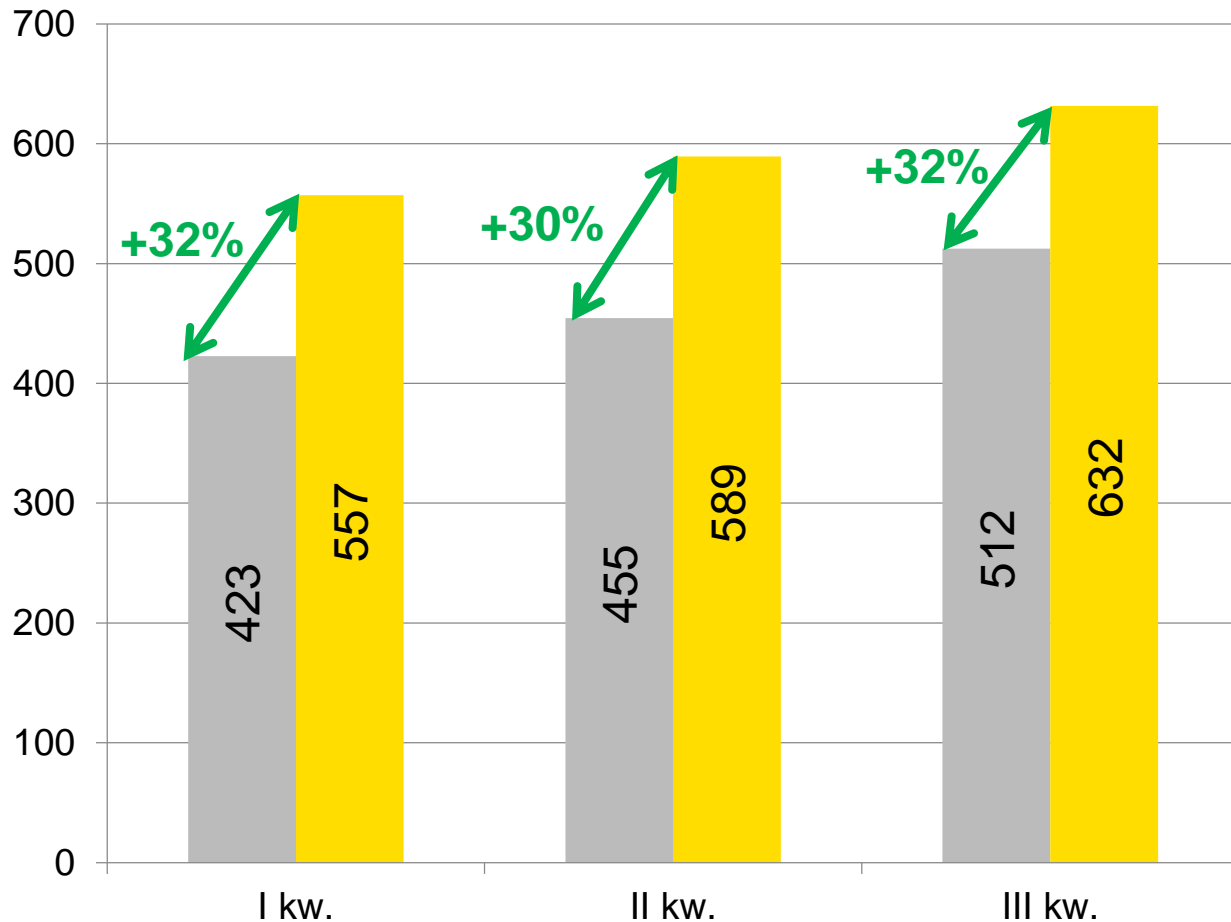



Należności

Udział należności przeterminowanych powyżej 30 dni w całości należności

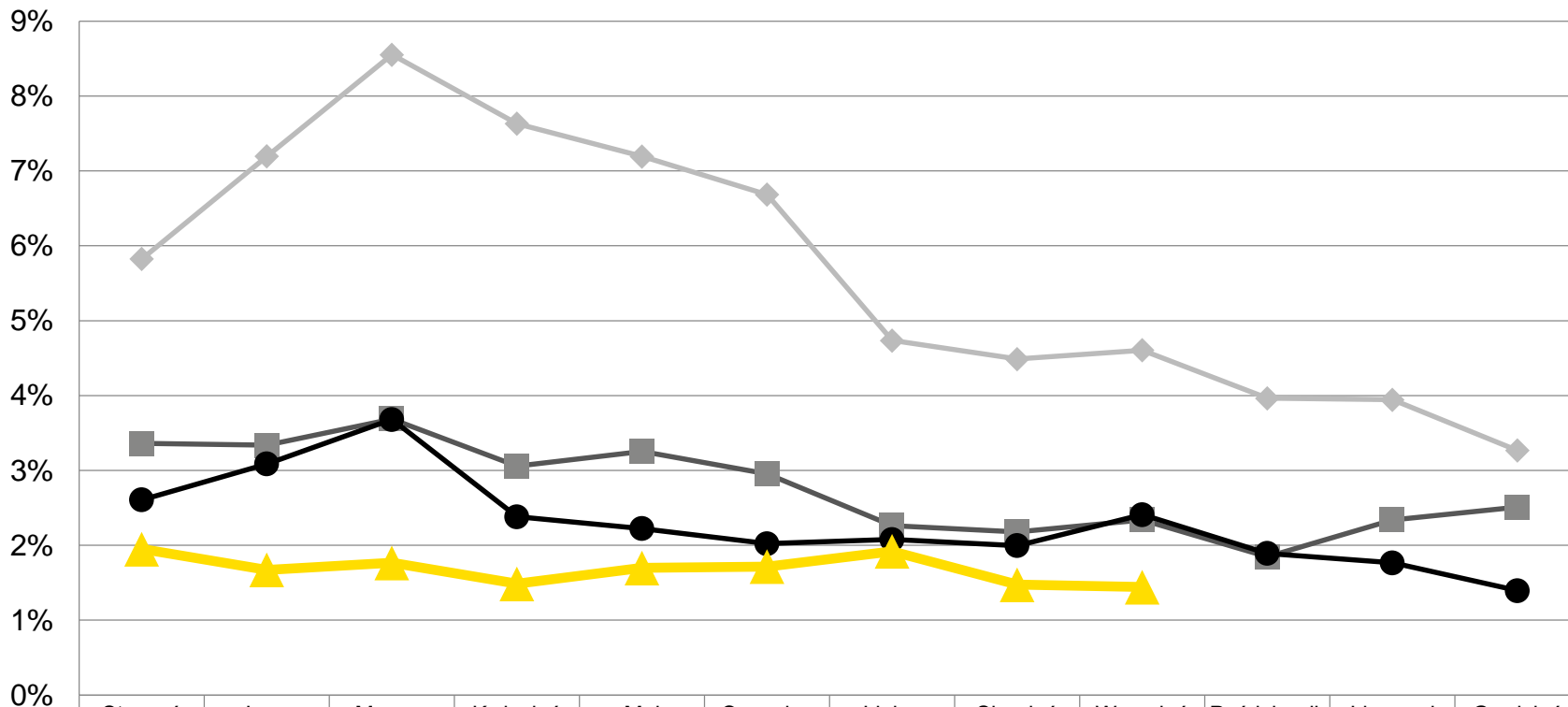

	Styczeń	Luty	Marzec	Kwiecień	Maj	Czerwiec	Lipiec	Sierpień	Wrzesień	Październik	Listopad	Grudzień
rok 2013	5,8%	7,2%	8,6%	7,6%	7,2%	6,7%	4,7%	4,5%	4,6%	4,0%	3,9%	3,3%
rok 2014	3,4%	3,3%	3,7%	3,1%	3,3%	3,0%	2,3%	2,2%	2,3%	1,8%	2,3%	2,5%
rok 2015	2,6%	3,1%	3,7%	2,4%	2,2%	2,0%	2,1%	2,0%	2,4%	1,9%	1,8%	1,4%
rok 2016	2,0%	1,7%	1,8%	1,5%	1,7%	1,7%	1,9%	1,5%	1,4%			





Odstrojenie od sektora budownictwa

<i>produkcja budowlano-montażowa</i>				85,1%
wartości w tys. zł	I-III kw. 2015 r.	I-III kw. 2016 r.	zmiana	dynamika
przychody całkowite	382 159	449 131	66 972	118%
wynik na sprzedaży	1 568	2 558	990	163%
wynik na działalności operacyjnej	1 308	7 396	6 088	565%
przepływy środków pieniężnych z działalności operacyjnej	-5 468	350	5 818	-





Przychody ze sprzedaży w październiku 2016 r. – dane wstępne

wartości w tys. zł	X 2015	X 2016	zmiana	narastająco I-X 2015	narastająco I-X 2016	zmiana
przychody ze sprzedaży towarów	54 061	53 485	-1,1%	438 390	505 918	15,4%
przychody ze sprzedaży towarów e-commerce	37 805	38 146	0,9%	289 800	356 023	22,9%
<i>produkcja budowlano-montażowa</i>			-20,1%			-15%





Rachunek Zysków i Strat TIM SA

I-III kw. 2016 r. vs I-III kw. 2015 r.

Opis pozycji	I kw.				II kw.				III kw.				Total			
	rok 2016	rok 2015	dyn.	zmiana	rok 2016	rok 2015	dyn.	zmiana	rok 2016	rok 2015	dyn.	zmiana	rok 2016	rok 2015	dyn.	zmiana
PRZYCHODY	135 227	114 759	118%	20 468	151 971	124 549	122%	27 421	161 933	142 850	113%	19 083	449 131	382 158	118%	66 972
w tym przychody marketingowe	217	46	474%	171	538	188	286%	350	519	240	216%	279	1 274	474	269%	800
Wartość sprzedanych towarów	114 972	98 114	117%	16 858	127 232	105 992	120%	21 240	139 445	122 801	114%	16 644	381 648	326 906	117%	54 742
MARŻA	20 255	16 646	122%	3 610	24 739	18 558	133%	6 181	22 488	20 049	112%	2 439	67 482	55 252	122%	12 230
marża %	14,98%	14,50%	103%	0,47%	16,28%	14,90%	109%	1,38%	13,89%	14,03%	99%	-0,15%	15,03%	14,46%	104%	0,57%
PION HANDLOWY	7 786	7 143	109%	642	8 695	7 870	110%	825	8 123	7 730	105%	393	24 603	22 742	108%	1 861
w stosunku do przychodów	5,76%	6,22%	92%	-0,47%	5,72%	6,32%	91%	-0,60%	5,02%	5,41%	93%	-0,39%	5,48%	5,95%	92%	-0,47%
PION OPERACYJNY 3LP	9 492	7 277	130%	2 216	9 815	7 981	123%	1 834	10 163	7 843	130%	2 320	29 470	23 101	128%	6 369
w stosunku do przychodów	7,02%	6,34%	111%	0,68%	6,46%	6,41%	101%	0,05%	6,28%	5,49%	114%	0,79%	6,56%	6,04%	109%	0,52%
w tym transport towarów	3 187	2 735	117%	452	3 386	2 724	124%	662	3 515	3 054	115%	461	10 088	8 512	119%	1 576
w stosunku do przychodów	2,36%	2,38%	99%	-0,03%	2,23%	2,19%	102%	0,04%	2,17%	2,14%	102%	0,03%	2,25%	2,23%	101%	0,02%
Straty, przeceny, likwidacja towaru	332	- 166	-200%	498	433	- 891	-49%	1 324	412	- 197	-209%	609	1 177	- 1 254	-94%	2 431
w stosunku do przychodów	0,2%	-0,01%	-170%	0,04%	0,3%	-0,07%	-40%	0,10%	0,03%	-0,01%	-185%	0,04%	0,03%	-0,03%	-80%	0,06%
ZARZĄD, WYDZ. WSPOMAGAJĄCE	1 389	1 252	111%	138	1 809	1 531	118%	278	1 973	1 529	129%	443	5 171	4 312	120%	859
w stosunku do przychodów	1,03%	1,09%	94%	-0,06%	1,19%	1,23%	97%	-0,04%	1,22%	1,07%	114%	0,15%	1,15%	1,13%	102%	0,02%
IT	1 520	1 656	92%	- 136	1 575	1 638	96%	- 63	1 400	1 490	94%	- 90	4 495	4 784	94%	- 289
w stosunku do przychodów	1,12%	1,44%	78%	-0,32%	1,04%	1,32%	79%	-0,28%	0,86%	1,04%	83%	-0,18%	1,00%	1,25%	80%	-0,25%
KOSZTY OPERACYJNE RAZEM	20 519	17 161	120%	3 357	22 327	18 129	123%	4 197	22 071	18 396	120%	3 676	64 925	53 686	121%	11 230
w stosunku do przychodów	15,17%	14,95%	101%	0,22%	14,69%	14,56%	101%	0,14%	13,63%	12,88%	106%	0,75%	14,45%	14,05%	103%	0,41%
WYNIK NA SPRZEDAŻY	- 264	- 557	51%	252	2 412	428	563%	1 984	421	1 654	25%	- 1 236	2 558	1 568	164%	1 000
rentowność na sprzedaży	-0,20%	-0,45%	43%	0,25%	1,59%	0,34%	462%	1,24%	0,26%	1,16%	22%	-0,90%	0,57%	0,41%	139%	0,16%
Pozostałe przychody operacyjne	5 971	1 559	383%	4 412	423	469	90%	- 46	1 627	504	323%	1 123	8 021	2 532	317%	5 489
Pozostałe koszty operacyjne	683	1 153	59%	- 470	566	983	58%	- 417	1 934	656	295%	1 278	3 183	2 792	114%	391
WYNIK OPERACYJNY	5 024	- 151	-3233%	5 180	2 269	- 40	-5681%	2 309	114	1 502	8%	- 1 388	7 396	1 308	566%	6 089
rentowność operacyjna	3,72%	-0,14%	-2744%	3,85%	1,49%	-0,03%	-4656%	1,53%	0,07%	1,05%	6%	-0,98%	1,65%	0,34%	482%	1,31%
Amortyzacja	1 613	1 669	97%	- 56	1 567	2 164	72%	- 597	1 164	1 898	61%	- 734	4 344	5 731	76%	- 1 388
EBITDA	6 637	1 518	438%	5 123	3 836	2 124	181%	1 712	1 278	3 400	38%	- 2 122	11 740	7 039	167%	4 701
rentowność EBITDA	4,91%	1,32%	372%	3,59%	2,52%	1,71%	148%	0,82%	0,79%	2,38%	33%	-1,59%	2,62%	1,84%	142%	0,77%
Przychody finansowe	120	67	179%	53	60	27	222%	33	35	44	80%	- 9	215	138	156%	77
Koszty finansowe	251	159	158%	92	138	241	57%	- 103	104	284	37%	- 180	493	684	72%	- 191
WYNIK BRUTTO	4 893	- 243	-1975%	5 140	2 191	- 254	-864%	2 445	45	1 262	4%	- 1 217	7 118	762	935%	6 357
rentowność brutto	3,62%	-0,22%	-1676%	3,83%	1,44%	-0,20%	-708%	1,65%	0,03%	0,88%	3%	-0,86%	1,58%	0,20%	795%	1,39%
Podatek dochodowy	427	- 477	-90%	904	1 248	216	578%	1 032	274	252	109%	22	1 949	- 9	-21656%	1 958
WYNIK NETTO	4 466	234	1908%	4 232	943	- 470	-201%	1 413	- 229	1 010	-23%	- 1 239	5 169	771	671%	4 399
rentowność NETTO	3,30%	0,20%	1620%	3,10%	0,62%	-0,38%	-165%	1,00%	-0,14%	0,71%	-20%	-0,85%	1,15%	0,20%	571%	0,95%





TIM SA

Przepływy finansowe I-III kw. 2016 r. vs I-III kw. 2015 r.

PRZEPLŹYWY PIENIĘŻNE	1-3Q 2016	1-3Q 2015
Przepływy środków pieniężnych z działalności operacyjnej		
Zysk (strata) netto	5 169	771
Korekty razem	- 4 819	- 6 239
Zysk (Strata) udziałowców niesprawujących kontroli		
Amortyzacja	4 345	5 731
Zysk (Strata) z tytułu różnic kursowych		
Odsetki i udziały w zyskach (dywidendy)	19	317
(Zysk) Strata z tytułu działalności inwestycyjnej	- 5 469	13
Zmiana stanu rezerw	841	- 2 134
Zmiana stanu zapasów	- 19 635	- 28 180
Zmiana stanu należności	- 17 624	- 18 022
Zmiana stanu zobowiązań z wyjątkiem pożyczek i kredytów	31 586	36 099
Zmiana stanu rozliczeń międzyokresowych	1 114	- 37
Inne korekty	4	- 26
Przepływy pieniężne netto z działalności operacyjnej	350	- 5 468
Przepływy środków pieniężnych z działalności inwestycyjnej		
Wpływy	17 157	5 986
Wydatki	12 115	11 913
Przepływy pieniężne netto z działalności inwestycyjnej	5 042	- 5 927
Przepływy środków pieniężnych z działalności finansowej		
Wpływy	-	13 991
Wydatki	15 576	2 103
Przepływy pieniężne netto z działalności finansowej	- 15 576	11 888
Przepływy pieniężne netto razem	- 10 184	493
Bilansowa zmiana stanu środków pieniężnych	- 10 184	493
Środki pieniężne na początek okresu	14 049	213
Środki pieniężne na koniec okresu	3 865	706





Liczba klientów sklepu TIM.pl

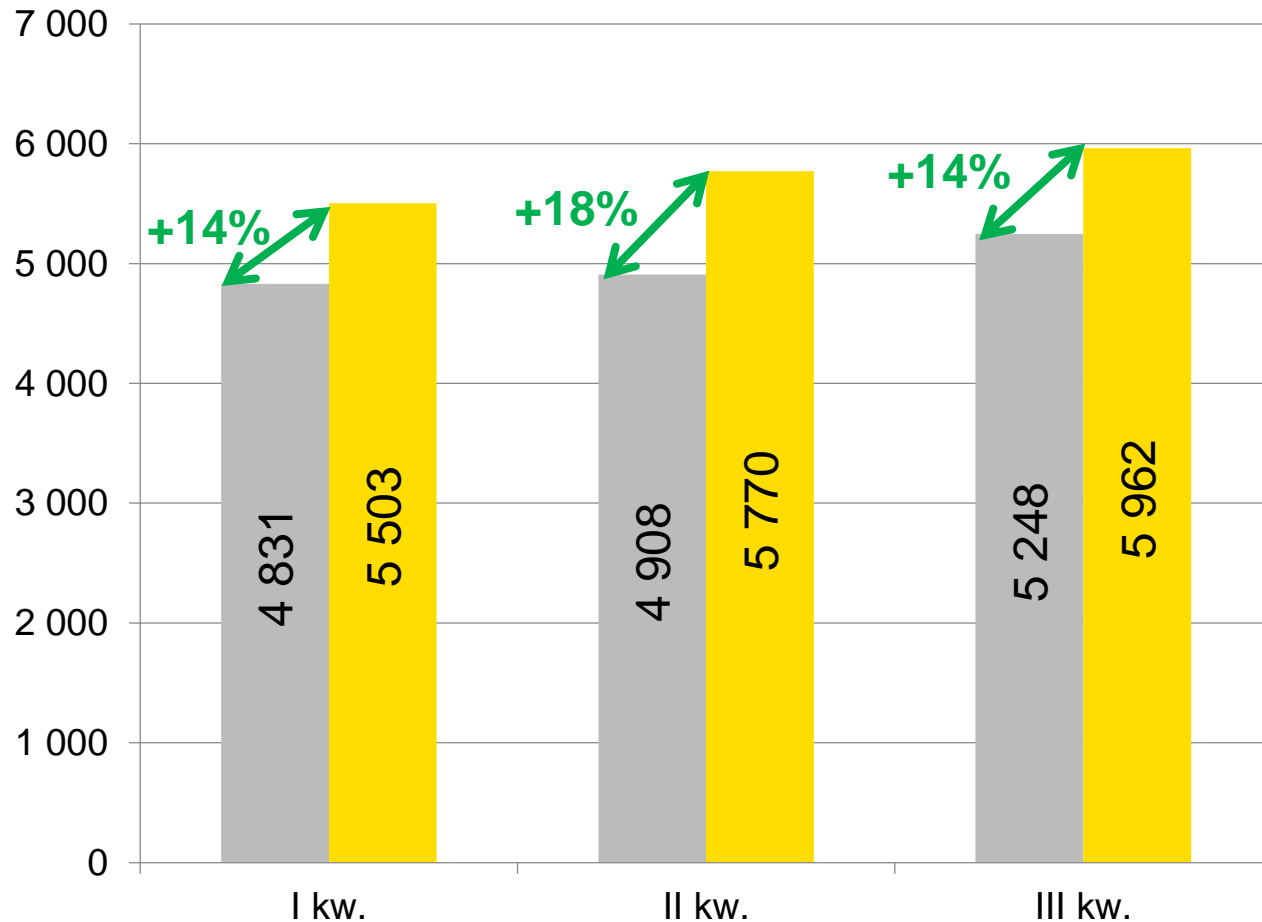



Sprzedaż przez sklep TIM.pl

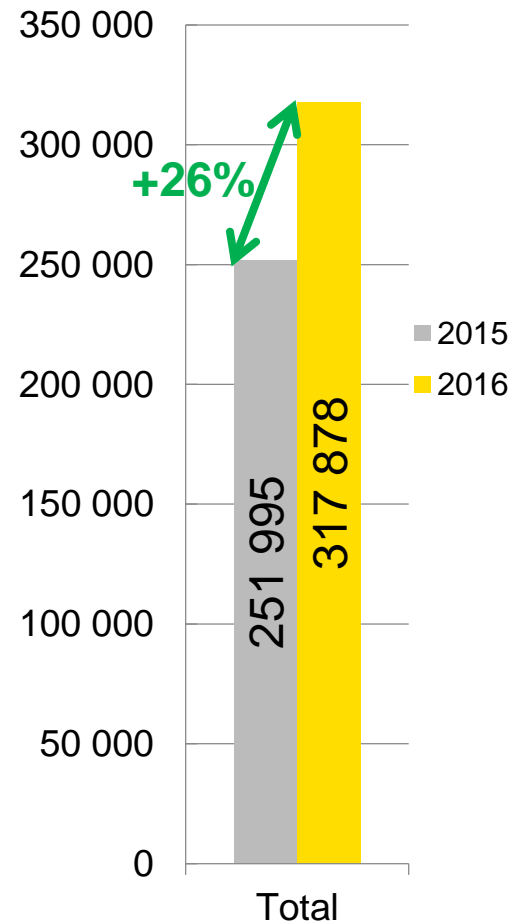
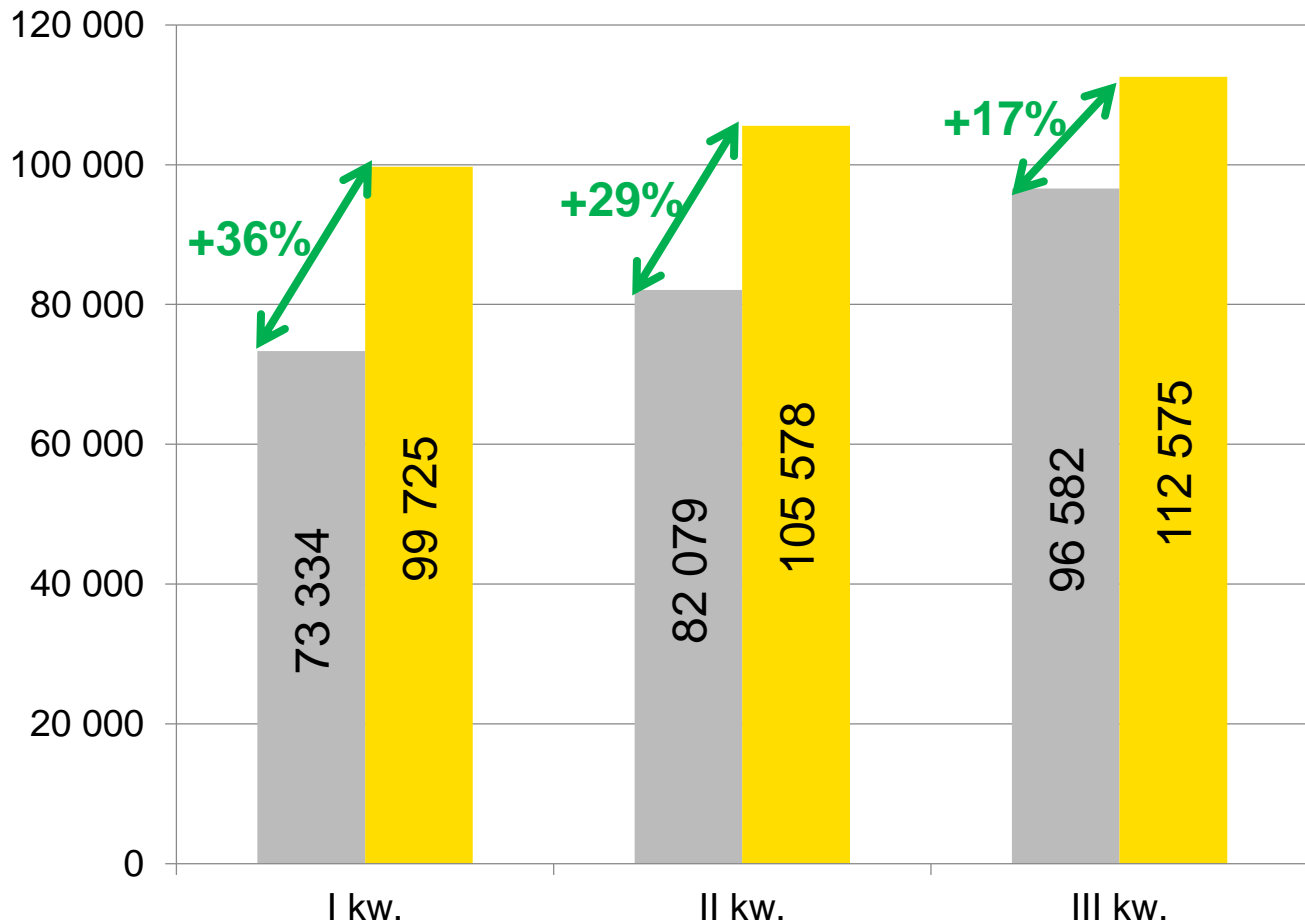



Sprzedaż przez sklep TIM.pl na dzień roboczy

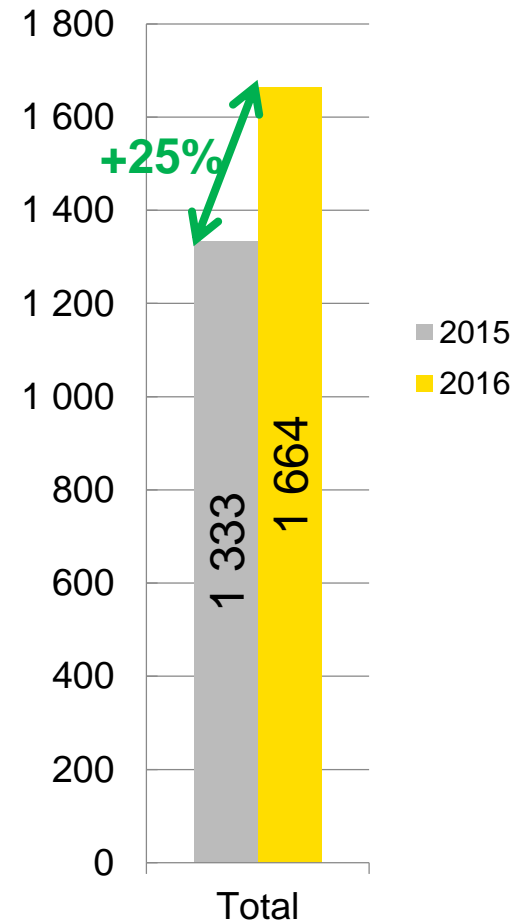
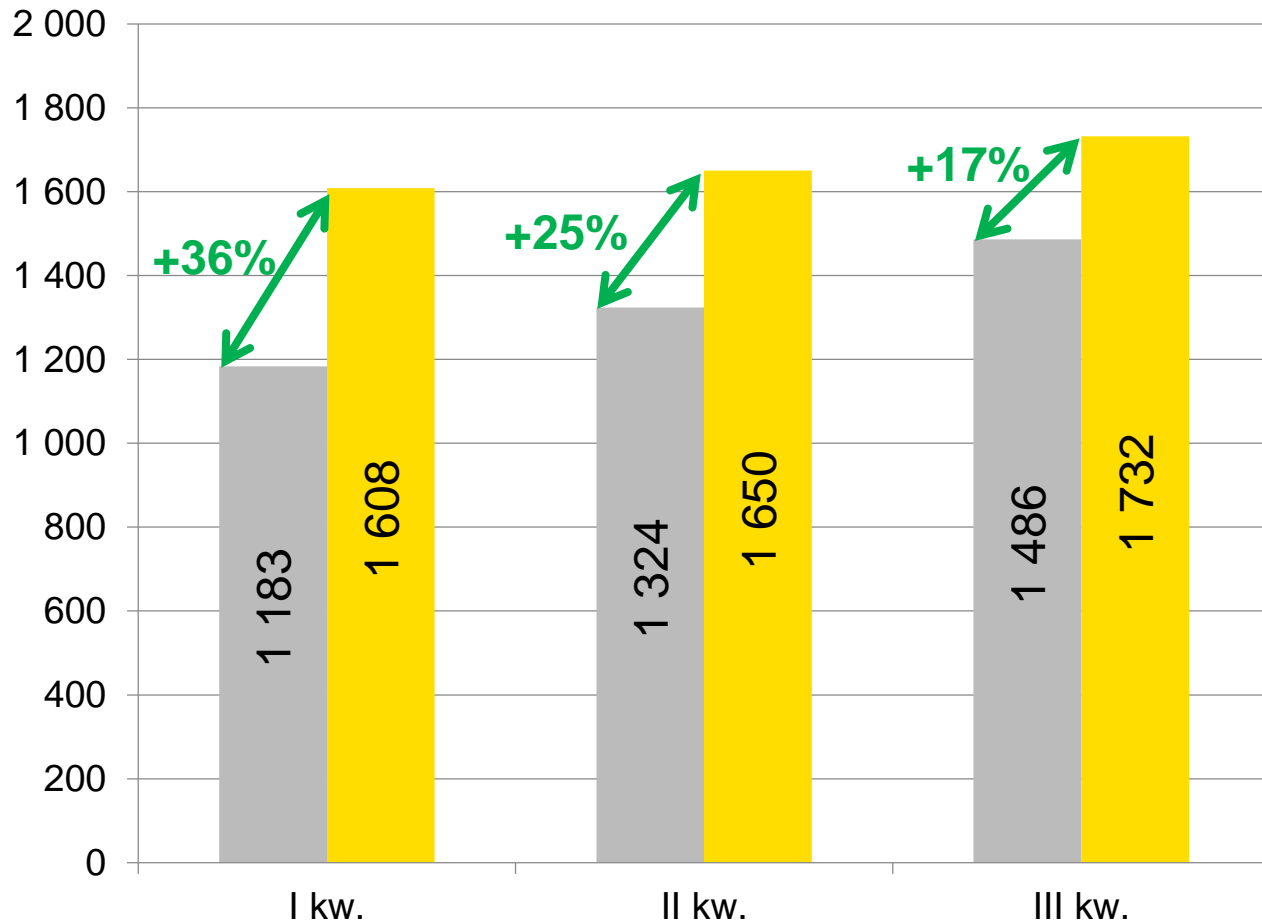

wartości w tys. PLN





Średnia wartość linii w sklepie TIM.pl

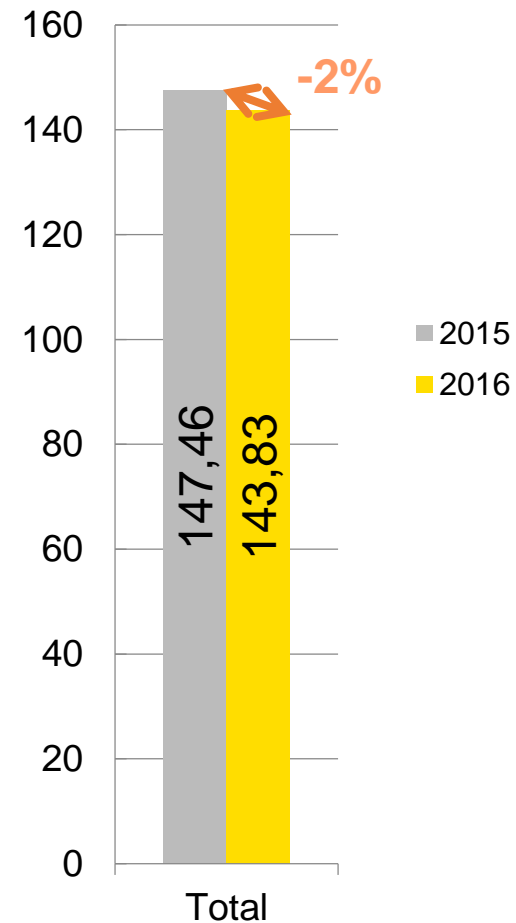
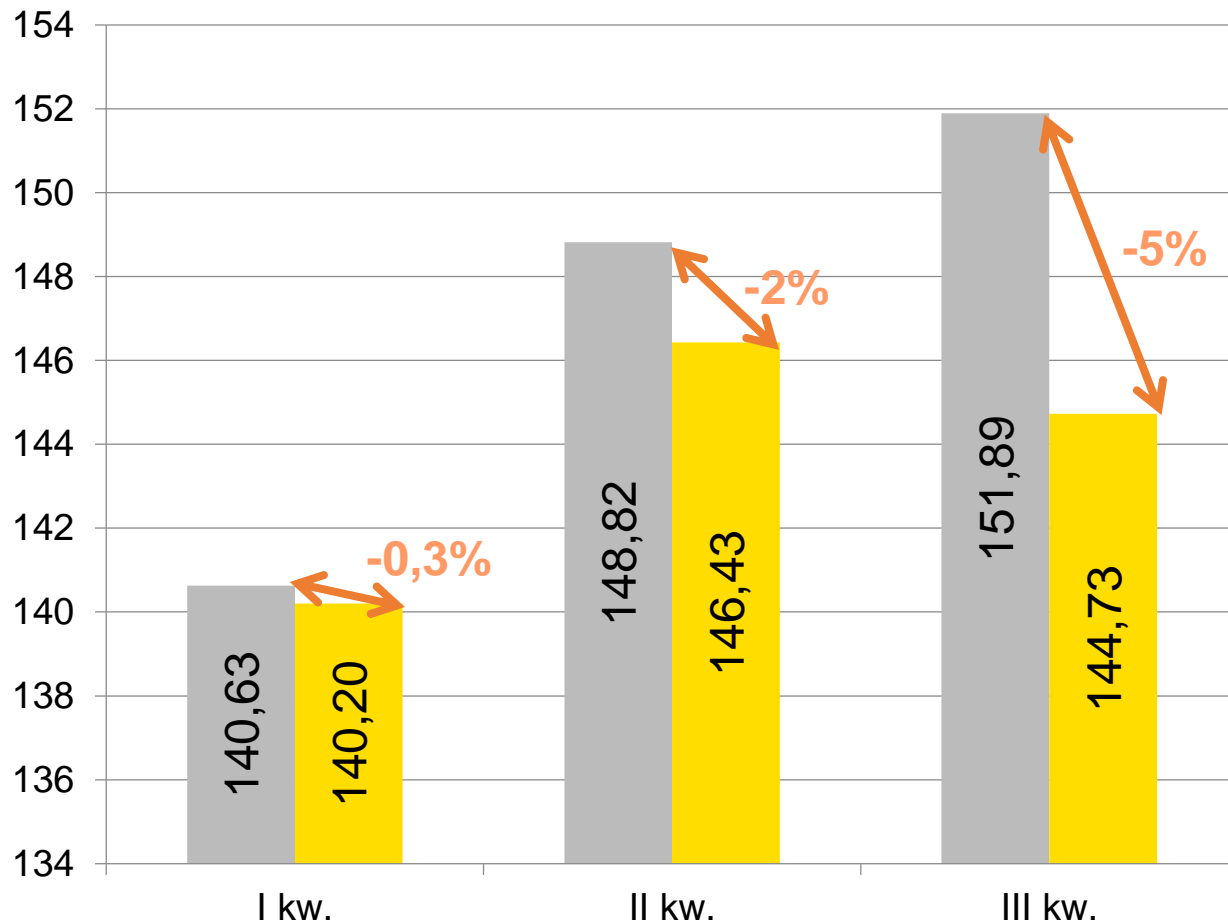

wartości w PLN





Liczba linii w sklepie TIM.pl

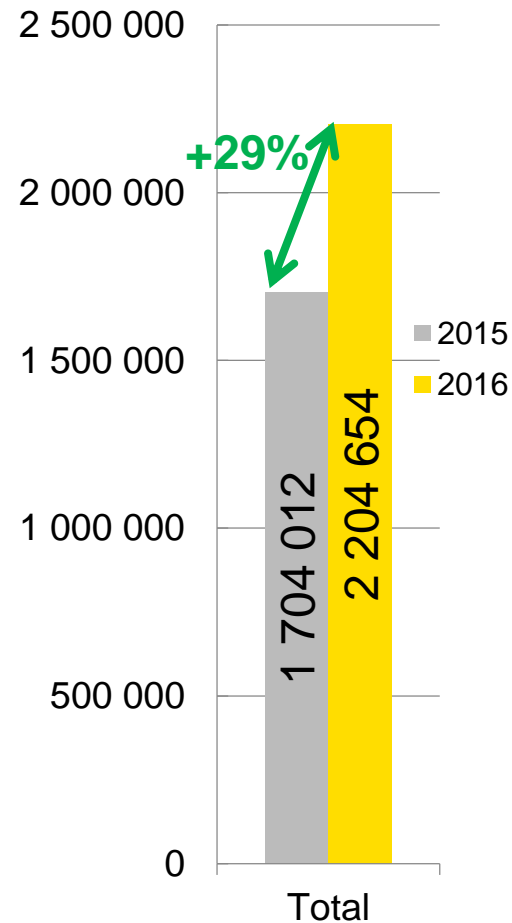
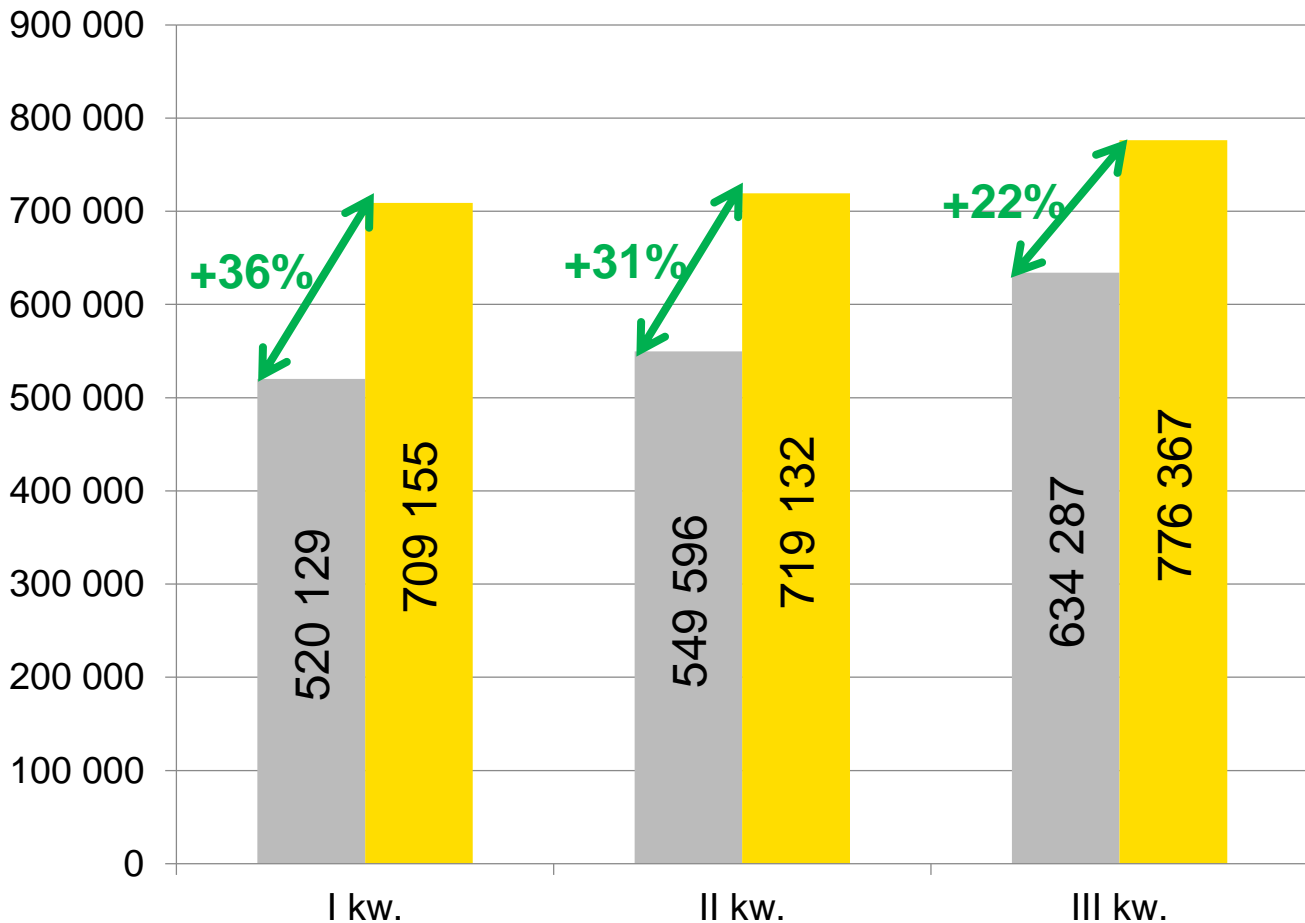



Grupa Kapitałowa TIM

Rachunek Zysków i Strat I-III kw. 2016 r. vs I-III kw. 2015 r.

RACHUNEK ZYSKÓW I STRAT	I-III kw.					
	rok 2016	do przych.	rok 2015	do przych.	zmiana	dyn.
PRZYCHODY NETTO	484 045		409 372		74 673	118,2%
marża %	15,19%		14,79%		0,41%	102,7%
MARŻA	73 536		60 530		13 006	121,5%
Koszt własny sprzedanych towarów	410 509		348 842		61 667	117,7%
Koszty operacyjne, w tym:	70 765	14,6%	58 760	14,4%	12 005	120,4%
Amortyzacja	4 851	1,0%	4 959	1,2%	-108	97,8%
Zużycie materiałów i energii	6 041	1,2%	3 992	1,0%	2 049	151,3%
Odpisy aktualizujące i likwidacja zapasów	1 179	0,2%	-1 388	-0,3%	2 567	-84,9%
Usługi obce	27 652	5,7%	25 901	6,3%	1 751	106,8%
Podatki i opłaty	313	0,1%	291	0,1%	22	107,6%
Wynagrodzenia	22 869	4,7%	20 058	4,9%	2 811	114,0%
Ubezpieczenia społ. i inne św. pracownicze	4 907	1,0%	4 174	1,0%	733	117,6%
Pozostałe koszty rodzajowe	3 105	0,6%	2 427	0,6%	678	127,9%
Zmiana stanu produktów	-152	0,0%	-1 654	-0,4%	1 502	9,2%
WYNIK NA SPRZEDAŻY	2 771	0,6%	1 770	0,4%	1 001	156,6%
Pozostałe przychody operacyjne	6 624	1,4%	2 169	0,5%	4 455	305,4%
Pozostałe koszty operacyjne	3 362	0,7%	2 975	0,7%	387	113,0%
WYNIK OPERACYJNY	6 033	1,2%	964	0,2%	5 069	625,8%
amortyzacja	5 618	1,2%	5 934	1,4%	-316	94,7%
EBITDA	11 651	2,4%	6 898	1,7%	4 753	168,9%
Przychody finansowe	239	0,0%	143	0,0%	96	167,1%
Koszty finansowe	739	0,2%	832	0,2%	-93	88,8%
WYNIK BRUTTO	5 533	1,1%	275	0,1%	5 258	2012,0%
Podatek dochodowy	1 740	0,4%	-54	0,0%	1 794	-3222,2%
Udział w zysku (stracie) jedn. Wycenionej r	65	0,0%	18	0,0%	47	361,1%
WYNIK NETTO	3 858	0,8%	347	0,1%	3 511	1111,8%





Grupa Kapitałowa TIM

Przepływy finansowe I-III kw. 2016 r. vs I-III kw. 2015 r.

PRZEPŁYWY PIENIĘŻNE	1-3Q 2016	1-3Q 2015
Przepływy środków pieniężnych z działalności operacyjnej		
Zysk (strata) netto	3 830	465
Korekty razem	- 9 345	- 7 696
Zysk (Strata) udziałowców niesprawujących kontroli	28	- 118
Amortyzacja	5 618	5 934
Zysk (Strata) z tytułu różnic kursowych	2	-
Odsetki i udziały w zyskach (dywidendy)	148	312
(Zysk) Strata z tytułu działalności inwestycyjnej	- 5 498	13
Zmiana stanu rezerw	1 246	- 2 151
Zmiana stanu zapasów	- 18 442	- 27 620
Zmiana stanu należności	- 18 834	- 18 923
Zmiana stanu zobowiązań z wyjątkiem pożyczek i kredytów	25 815	34 617
Zmiana stanu rozliczeń międzyokresowych	635	285
Inne korekty	- 63	- 45
Przepływy pieniężne netto z działalności operacyjnej	- 5 515	- 7 231
Przepływy środków pieniężnych z działalności inwestycyjnej		
Wpływy	17 170	5 991
Wydatki	13 965	12 062
Przepływy pieniężne netto z działalności inwestycyjnej	3 205	- 6 071
Przepływy środków pieniężnych z działalności finansowej		
Wpływy	12 927	13 991
Wydatki	16 424	2 103
Przepływy pieniężne netto z działalności finansowej	- 3 497	11 888
Przepływy pieniężne netto razem	- 5 807	- 1 414
Bilansowa zmiana stanu środków pieniężnych	- 5 807	- 1 414
Środki pieniężne na początek okresu	15 859	2 884
Środki pieniężne na koniec okresu	10 052	1 470





Menadżer Roku Branży Elektrotechnicznej – 6. edycja



- Konkurs organizowany przez Publikatech – wydawcę branżowego miesięcznika *Rynek Elektryczny*
- Tegoroczna edycja przebiegała według nowej procedury: kandydatów do konkursu zgłaszali laureaci poprzednich edycji
- Wynikiem tego była lista osób, wyróżniających się wyjątkową osobowością, skutecznym sposobem zarządzania i dużą dynamiką rozwoju firmy
- Uroczysta gala odbyła się podczas corocznego Forum Menadżerów Elektrotechniki, 8 listopada 2016 r. w Warszawie

Krzysztof Folta - laureat kategorii

Hurtownia

za śmiałość przełamywania starych nawyków
i ciągły rozwój dystrybucji





Liderzy Jutra 2016 – konkurs na 20-lecie ICAN Institute, wydawcy magazynu *Harvard Business Review Polska*





Liderzy Jutra 2016 – konkurs na 20-lecie ICAN Institute, wydawcy magazynu *Harvard Business Review Polska*





Liderzy Jutra 2016 – konkurs na 20-lecie ICAN Institute, wydawcy magazynu *Harvard Business Review Polska*





historia *jest ważna*

przyszłość *jest ciekawsza*